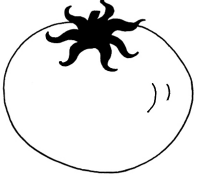
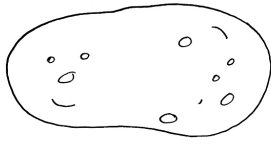

# Chez le marchand de légumes et de fruits.

	
2 € / kg	3 € / kg

J'achète 4 kilogrammes de tomates. Combien dois-je payer ?

Nombre de kilo de tomates que j'achète	<b>X</b>	Prix pour un kilo de tomate	<b>=</b>	Somme que je dois payer.

J'achète 2 kilogrammes de pommes de terre. Combien dois-je payer ?

Nombre de kilo de pommes de terre que j'achète	<b>X</b>	Prix pour un kilo de pommes de terre	<b>=</b>	Somme que je dois payer.

# Chez le marchand de légumes et de fruits.

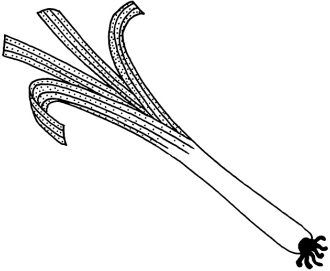
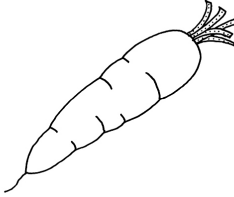
	
6 € / kg	4 € / kg

J'achète 6 kilogrammes de poireaux. Combien dois-je payer ?

Nombre de kilo de poireaux que j'achète	<b>X</b>	Prix pour un kilo de poireaux	<b>=</b>	Somme que je dois payer.

J'achète 3 kilogrammes de carottes. Combien dois-je payer ?

Nombre de kilo de carottes que j'achète	<b>X</b>	Prix pour un kilo de carottes	<b>=</b>	Somme que je dois payer.

# Chez le marchand de légumes et de fruits.

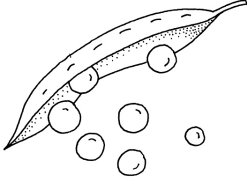
	
3 € / kg	5 € / kg

J'achète 3 kilogrammes de poivron. Combien dois-je payer ?

Nombre de kilo de poivron que j'achète	<b>X</b>	Prix pour un kilo de poivron	<b>=</b>	Somme que je dois payer.

J'achète 8 kilogrammes de petits pois. Combien dois-je payer ?

Nombre de kilo de petits pois que j'achète	<b>X</b>	Prix pour un kilo de petits pois	<b>=</b>	Somme que je dois payer.

# Chez le marchand de légumes et de fruits.

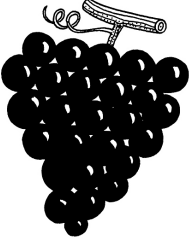
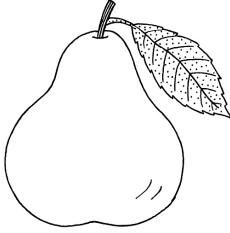
	
6 € / kg	4 € / kg

J'achète 74 kilogrammes de raisins. Combien dois-je payer ?

Nombre de kilo de raisins que j'achète	<b>X</b>	Prix pour un kilo de raisins	<b>=</b>	Somme que je dois payer.
<input type="text"/>		<input type="text"/>		<input type="text"/>

J'achète 5 kilogrammes de poires. Combien dois-je payer ?

Nombre de kilo de poires que j'achète	<b>X</b>	Prix pour un kilo de poires	<b>=</b>	Somme que je dois payer.
<input type="text"/>		<input type="text"/>		<input type="text"/>

# Chez le marchand de légumes et de fruits.

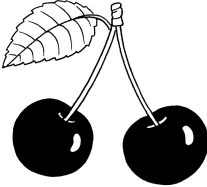
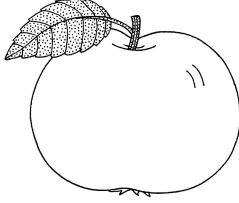
	
8 € / kg	2 € / kg



J'achète 3 kilogrammes de cerises. Combien dois-je payer ?

Nombre de kilo de cerises que j'achète	<b>X</b>	Prix pour un kilo de cerises	<b>=</b>	Somme que je dois payer.
<input type="text"/>		<input type="text"/>		<input type="text"/>

J'achète 2 kilogrammes de pommes de terre. Combien dois-je payer ?

Nombre de kilo de pommes que j'achète	<b>X</b>	Prix pour un kilo de pommes	<b>=</b>	Somme que je dois payer.
<input type="text"/>		<input type="text"/>		<input type="text"/>

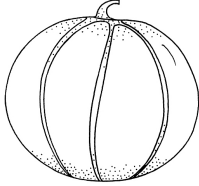
# Chez le marchand de légumes et de fruits.

	
5 € / kg	7 € / kg

J'achète 6 kilogrammes de tomates. Combien dois-je payer ?

Nombre de kilo de melon que j'achète	<b>X</b>	Prix pour un kilo de melon	<b>=</b>	Somme que je dois payer.

J'achète 4 kilogrammes de fraises. Combien dois-je payer ?

Nombre de kilo de fraises que j'achète	<b>X</b>	Prix pour un kilo de fraises	<b>=</b>	Somme que je dois payer.

# Chez le marchand de légumes et de fruits.

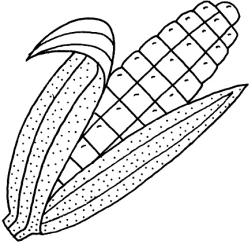
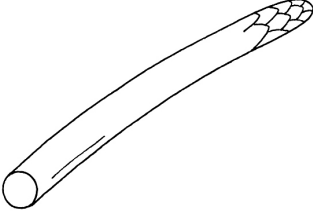
	
4 € / kg	5 € / kg

J'achète 9 kilogrammes de maïs. Combien dois-je payer ?

Nombre de kilo de maïs que j'achète	<b>X</b>	Prix pour un kilo de maïs	<b>=</b>	Somme que je dois payer.
<input type="text"/>		<input type="text"/>		<input type="text"/>

J'achète 7 kilogrammes d'asperges. Combien dois-je payer ?

Nombre de kilo d'asperges que j'achète	<b>X</b>	Prix pour un kilo d'asperges	<b>=</b>	Somme que je dois payer.
<input type="text"/>		<input type="text"/>		<input type="text"/>

# Chez le marchand de légumes et de fruits.

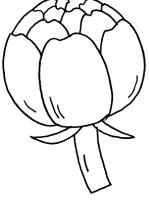
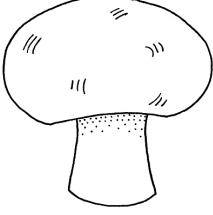
	
9 € / kg	7 € / kg

J'achète 3 kilogrammes de artichaud. Combien dois-je payer ?

Nombre de kilo de artichaud que j'achète	<b>X</b>	Prix pour un kilo de artichaud	<b>=</b>	Somme que je dois payer.

J'achète 9 kilogrammes de champignon. Combien dois-je payer ?

Nombre de kilo de champignon que j'achète	<b>X</b>	Prix pour un kilo de champignon	<b>=</b>	Somme que je dois payer.

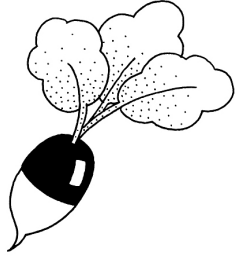

# Chez le marchand de légumes et de fruits.

	
6 € / kg	4 € / kg

J'achète 8 kilogrammes de brocoli. Combien dois-je payer ?

Nombre de kilo de brocoli que j'achète	<b>X</b>	Prix pour un kilo de brocoli	<b>=</b>	Somme que je dois payer.
<input type="text"/>		<input type="text"/>		<input type="text"/>

J'achète 4 kilogrammes de pommes de terre. Combien dois-je payer ?

Nombre de kilo de radis que j'achète	<b>X</b>	Prix pour un kilo de radis	<b>=</b>	Somme que je dois payer.
<input type="text"/>		<input type="text"/>		<input type="text"/>

# Chez le marchand de légumes et de fruits.

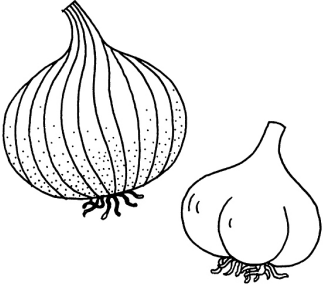
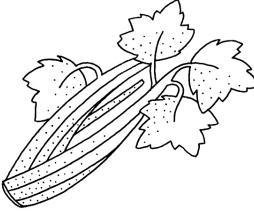
	
5 € / kg	1 € / kg



J'achète 9 kilogrammes de oignons. Combien dois-je payer ?

Nombre de kilo de oignons que j'achète	<b>X</b>	Prix pour un kilo de oignons	<b>=</b>	Somme que je dois payer.

J'achète 5 kilogrammes de céleri branche. Combien dois-je payer ?

Nombre de kilo de céleri branche que j'achète	<b>X</b>	Prix pour un kilo de céleri branche	<b>=</b>	Somme que je dois payer.

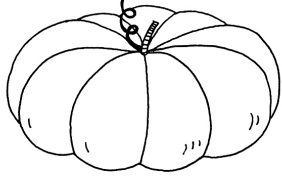
# Chez le marchand de légumes et de fruits.

	
6 € / kg	2 € / kg

J'achète 3 kilogrammes de potiron. Combien dois-je payer ?

Nombre de kilo de potiron que j'achète	<b>X</b>	Prix pour un kilo de potiron	<b>=</b>	Somme que je dois payer.
<input type="text"/>		<input type="text"/>		<input type="text"/>

J'achète 7 kilogrammes de navets. Combien dois-je payer ?

Nombre de kilo de navets que j'achète	<b>X</b>	Prix pour un kilo de navets	<b>=</b>	Somme que je dois payer.
<input type="text"/>		<input type="text"/>		<input type="text"/>

# Chez le marchand de légumes et de fruits.

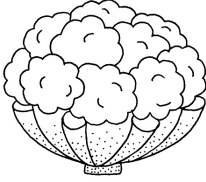
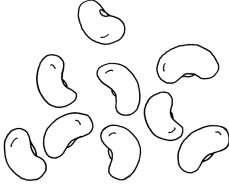
	
5 € / kg	8 € / kg

J'achète 6 kilogrammes de choux fleurs. Combien dois-je payer ?

Nombre de kilo de choux fleurs que j'achète	<b>X</b>	Prix pour un kilo de choux fleurs	<b>=</b>	Somme que je dois payer.

J'achète 10 kilogrammes de haricots blancs. Combien dois-je payer ?

Nombre de kilo de haricots blancs que j'achète	<b>X</b>	Prix pour un kilo de haricots blancs	<b>=</b>	Somme que je dois payer.